

*Serie*  
—  
**ZET**



---

**PRISLISTE**

VEJLEDENDE PRISER – DKK

---

**DANMARK**

01.07.2022-28



## Serie

# ZET

ZET er en let og elegant serie designet i samarbejde med norske RIIS Interiør fra Oslo. Møblerne er som standard lavet af asketræ med en stringent og kubisk stålramme.

### Designet af

Else Marie Risøe Evensen  
(Riis Interiør)



### Denne serie omfatter

Spiseborde | Sofaborde  
Skænke | HIFI skænke  
Vitrineskabe | Bænke  
Hyldemøbler | Skriveborde  
Konsolborde | Natborde  
Småborde | Stole

## Særlige egenskaber



### Design elementer

Vælg mellem forskellige design på plader og ben.



### Special ordre

Foruden vores mange standard størrelser kan vi også imødekomme specielle ønsker.



### Træfarver

Vælg mellem mere end 10+ forskellige træfarver i både ask og eg.



### Bæredygtigt valg

Massivtræs møbler kan holde et helt liv med den rette pleje.

## Social media

Følg og del med os på Instagram.



@kristensenfurniture | #kristensenfurniture

## Online prislister- og billedbank

På vores ShareFile side har I som forhandler altid adgang til de nyeste prislister og flere hundrede billeder og videoer i høj kvalitet — til fri benyttelse i din markedsføring!

Hvis I ikke allerede har en bruger, så blot kontakt os og så vil vi oprette en bruger til jer.

### SHAREFILE

<https://kristensenfurniture.sharefile.com>



# ZET Riis Collection

spisebord .....	4-8
spisebænk .....	9
sofabord .....	10
konsolbord .....	11
hyldemøbel .....	12
skrivebord .....	13-14
natbord .....	15
små borde .....	16-17
skænk .....	18-19
vitruineskabe .....	20-22
HIFI møbler .....	23-26
stole .....	27-28
træfarver & finish .....	29-30
vedligeholdelse .....	31
kontakt .....	32

# PRISLISTE

Rundt spisebord m/u midterudtræk og lige ben (2x2 cm ben)

---



Varenr. 631

		pris; rundt spisebord (H 75 cm)	
		m/hel plade	m/delt plade
Ø 160	Ved størrelserne Ø150-160 cm skal der vælges bordet med et kraftigere understel. Se side 5.		Ved størrelserne Ø150-160 cm skal der vælges bordet med et kraftigere understel. Se side 5.
150			
140	<b>13.765</b>	<b>16.184</b>	
130	<b>12.324</b>	<b>14.091</b>	
120	<b>10.789</b>	<b>12.232</b>	
110	<b>9.766</b>	<b>11.115</b>	
100	<b>8.836</b>	<b>10.092</b>	

1 ilægsplade       1-4 ilægsplader  
 Der medfølger 2 støtteben til borde i størrelsen 130-140 cm.

## Yderligere Information

---

**Specialbestillinger der er større end standard, kan blive for ustabile.**

- Max diameter er 140 cm, størrelser her over bliver for ustabile.

Ved borde i størrelserne Ø150-160 cm skal der vælges bordet på **side 5**, som har kraftigere ben og dermed giver bedre stabilitet.

**Pladetykkelse: 3 cm.**

**Stål profil: 2x2 cm.**

Standard træ er ask heltræ. Eg + 25%  
Rustfrit stål = + 10%

Alle priser er vejledende priser i DKK.

Vi påtager os intet ansvar for eventuelle fejl eller mangler.

# PRISLISTE

Rundt spisebord m/u midterudtræk og lige ben (3x3 cm ben)



Varenr. 641

Pris (DKK) rundt spisebord - 3x3 cm skrå ben (H 75 cm)			
	m/hel plade		m/delt plade
Ø 160	<b>21.104</b>		<b>24.708</b>
150	<b>18.257</b>		<b>21.485</b>

Pris; ilægsplade	
L 45	<b>3.198</b> <b>3.355</b>
B 150   160	

<input type="checkbox"/>	<b>1-4 ilægsplader</b> Der medfølger 2 støtteben til borde i størrelsen 150-160 cm.
--------------------------	--

## Yderligere Information

**Specialbestillinger der er større end standard, kan blive for ustabile.**

- Max diameter er 160 cm, størrelser her over bliver for ustabile.

**Pladetykkelse: 3 cm.**

**Stål profil: 3x3 cm.**

Standard træ er ask heltræ. Eg + 25%

Rustfrit stål = + 10%

Alle priser er vejledende priser i DKK.

Vi påtager os intet ansvar for eventuelle fejl eller mangler.

# PRISLISTE

Rundt spisebord m/u midterudtræk og skrå ben (2x2 cm ben)



Varenr. 631V

		pris; rundt spisebord (H 75 cm)	
		m/hel plade	m/delt plade
Ø 160	Ved størrelserne Ø150-160 cm skal der vælges bordet med et kraftigere understel. Se side 7.	Ved størrelserne Ø150-160 cm skal der vælges bordet med et kraftigere understel. Se side 7.	Ved størrelserne Ø150-160 cm skal der vælges bordet med et kraftigere understel. Se side 7.
150	<b>15.142</b>	<b>17.802</b>	
140	<b>13.556</b>	<b>15.500</b>	
130	<b>11.868</b>	<b>13.455</b>	
120	<b>10.743</b>	<b>12.226</b>	
110	<b>9.720</b>	<b>11.101</b>	

1 ilægsplade

1-4 ilægsplader

Der medfølger 2 støtteben til borde i størrelsen 130-140 cm.

pris; tillægsplade

L 45	2.731	2.790	2.843	2.903	3.043
B 100					
	110				
		120			
			130		
				140	

## Yderligere Information

**Specialbestillinger der er større end standard, kan blive for ustabile.**

- Max diameter er 140 cm, størrelser her over bliver for ustabile.

Ved borde i størrelserne Ø150-160 cm skal der vælges bordet på **side 7**, som har kraftigere ben og dermed giver bedre stabilitet.

**Pladetykkelse: 3 cm.**

**Stål profil: 2x2 cm.**

Standard træ er ask heltræ. Eg + 25%  
Rustfrit stål = + 10%

Alle priser er vejledende priser i DKK.  
Vi påtager os intet ansvar for eventuelle fejl eller mangler.

# PRISLISTE

Rundt spisebord m/u midterudtræk og skrå ben (3x3 cm ben)

—



Varenr. 641V

Pris (DKK) rundt spisebord - 3x3 cm skrå ben (H 75 cm)			
	m/hel plade	m/delt plade	
Ø 160	21.104	24.708	
150	18.257	21.485	
<b>Pris; ilægsplade</b>			
L 45	3.198	3.355	<input type="checkbox"/> <b>1-4 ilægsplader</b>
B 150	160		Der medfølger 2 støtteben til borde i størrelsen 150-160 cm.

## Yderligere Information

—

**Specialbestillinger der er større end standard, kan blive for ustabile.**

- Max diameter er 160 cm, størrelser her over bliver for ustabile.

**Pladetykkelse: 3 cm.**

**Stål profil: 3x3 cm.**

Standard træ er ask heltræ. Eg + 25%

Rustfrit stål = + 10%

Alle priser er vejledende priser i DKK.

Vi påtager os intet ansvar for eventuelle fejl eller mangler.

# PRISLISTE

Spisebord m/ skråstivere

---

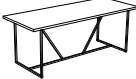

Varenr. 632

pris; spisebord (H 75 cm)			
			
L 240	<b>14.324</b>	<b>16.137</b>	<b>18.230</b>
220	<b>12.463</b>	<b>14.138</b>	<b>16.044</b>
200	<b>11.348</b>	<b>12.882</b>	<b>14.417</b>
180	<b>10.324</b>	<b>11.626</b>	<b>13.068</b>
160	<b>9.394</b>	<b>10.696</b>	<b>11.859</b>
	B 80	90	100
pris; endeplade			
L 50	<b>2.511</b>	<b>2.604</b>	<b>2.790</b>
	B 80	90	100

## Yderligere Information

---

**Max længde: 240 cm. Størrelser derover kan blive for ustabile.**

**Pladetykkelse: 3 cm.**

**Stål profil: 2x2 cm.**

**Mål fra endekanten til indersiden af benet: 25 cm.**

Standard træ er ask heltræ. Eg + 25%  
Rustfrit stål = + 10%

Alle priser er vejledende priser i DKK.  
Vi påtager os intet ansvar for eventuelle fejl eller mangler.



# PRISLISTE

## Spisebænk

---

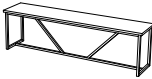

Varenr. 633

mål (cm)			pris; spisebænk
L	D	H	 m/skråstivere
160	35	45	<b>6.976</b>
180	35	45	<b>7.069</b>
200	35	45	<b>7.162</b>
220	35	45	<b>7.301</b>
240	35	45	<b>7.580</b>

### Yderligere Information

---

**Pladetykkelse: 2 cm.****Stål profil: 2x2 cm.****Specialmål = pristillæg**

Standard træ er ask heltræ. Eg + 25%  
Rustfrit stål = + 10%

Alle priser er vejledende priser i DKK.  
Vi påtager os intet ansvar for eventuelle fejl eller mangler.

# PRISLISTE

## Sofabord m/u skråstivere



Varenr. H45 6341

Varenr. H52 6342

pris; sofa bord m/skråstivere (H 45 el. H 52 cm)							
							
L 140	6.046	7.069	8.233	9.393	10.697	11.904	13.021
130	5.812	6.789	7.906	9.113	10.417	11.534	12.648
120	5.672	6.509	7.579	8.930	10.044	10.927	12.091
110	5.582	6.419	7.486	8.650	9.674	10.697	11.951
100	5.489	6.326	7.349	8.416	9.533	10.464	10.697
90	5.349	6.232	7.256	8.276	9.347	9.533	9.674
80	5.255	6.186	7.209	8.186	8.276	8.416	8.650
70	5.115	6.092	7.116	7.209	7.256	7.349	7.486
60	5.069	5.999	6.092	6.186	6.232	6.326	6.419
50	5.022	5.069	5.115	5.255	5.349	5.489	5.582
	B 50	60	70	80	90	100	110

### Yderligere Information

Pladetykkelse: 2 cm.

Stål profil: 2x2 cm.

Specialmål = pristillæg

pris; sofa bord u/skråstivere (H 45 el. H 52 cm)							
							
L 140	5.812	6.789	7.906	9.160	10.230	11.441	12.558
130	5.489	6.509	7.579	8.743	9.767	11.021	11.998
120	5.302	6.229	7.256	8.416	9.393	10.510	11.488
110	5.115	6.046	7.069	8.186	9.070	10.230	11.254
100	4.928	5.952	6.929	7.906	8.977	9.997	10.230
90	4.835	5.859	6.836	7.813	8.837	8.977	9.070
80	4.745	5.672	6.649	7.673	7.813	7.906	8.186
70	4.652	5.489	6.509	6.649	6.836	6.929	7.069
60	4.512	5.302	5.489	5.672	5.859	5.952	6.046
50	4.372	4.512	4.652	4.745	4.835	4.928	5.115
	B 50	60	70	80	90	100	110

Standard træ er ask heltræ. Eg + 25%

Rustfrit stål = + 10%

Alle priser er vejledende priser i DKK.

Vi påtager os intet ansvar for eventuelle fejl eller mangler.

# PRISLISTE

Konsolbord m/u hylde

---



Varenr. 636

mål (cm)			pris; konsolbord	
			m/skråstivere	m/hylde
L	D	H		
100	30	80	<b>6.139</b>	<b>6.836</b>
110	30	80	<b>6.232</b>	<b>6.976</b>
120	30	80	<b>6.371</b>	<b>7.115</b>
130	30	80	<b>6.604</b>	<b>7.348</b>
150	30	80	<b>7.115</b>	<b>8.231</b>
200	30	80	<b>7.813</b>	<b>9.022</b>

## Yderligere Information

---

Konsolborde leveres færdigsamlet.

Standard træ er ask heltræ. Eg + 25%  
Rustfrit stål = + 10%

Alle priser er vejledende priser i DKK.  
Vi påtager os intet ansvar for eventuelle fejl eller mangler.

# PRISLISTE

## Hyldemøbel

---



Varenr. 634

			pris; hyldemøbel
mål (cm)			
L	D	H	
140	40	80	9.854

### Yderligere Information

---

Hyldemøblerne leveres færdigsamlet.

Standard træ er ask heltræ. Eg + 25%  
Rustfrit stål = + 10%

*Alle priser er vejledende priser i DKK.  
Vi påtager os intet ansvar for eventuelle fejl eller mangler.*

# PRISLISTE

Skrivebord m/ 2 "push" skuffer

---



Varenr. H75 635

Varenr. H90 637

mål (cm)			pris; skrivebord
L	D	H	m/2 skuffer
100	40	75 / 90	<b>10.045</b>
110	40	75 / 90	<b>10.371</b>
120	40	75 / 90	<b>10.743</b>
130	40	75 / 90	<b>11.022</b>
150	40	75 / 90	<b>11.626</b>

## Yderligere Information

---

Special bestillinger større end standard, kan blive for ustabile

Pladetykkelse: 2 cm.

Stål profil: 2x2 cm.

Specialmål = pristillæg

Skrivebordene leveres færdigsamlet.

Standard træ er ask heltræ. Eg + 25%

Rustfrit stål = + 10%

Alle priser er vejledende priser i DKK.

Vi påtager os intet ansvar for eventuelle fejl eller mangler.

# PRISLISTE

Skrivebord m/ stålben og 2 åbne rum

---



Varenr. H60 628

Varenr. H80 629

mål (cm)			pris; skrivebord
L	D	H	m/2 åbne rum
100	40	60	<b>7.627</b>
120	40	60	<b>8.371</b>
140	40	60	<b>9.115</b>
120	40	80	<b>8.603</b>
140	40	80	<b>9.301</b>

## Yderligere Information

---

Special bestillinger større end standard, kan blive for ustabile

Pladetykkelse: 2 cm.

Stål profil: 2x2 cm.

Specialmål = pristillæg

Skrivebordene leveres færdigsamlet.

Standard træ er ask heltræ. Eg + 25%

Rustfrit stål = + 10%

Alle priser er vejledende priser i DKK.

Vi påtager os intet ansvar for eventuelle fejl eller mangler.

## PRISLISTE

Natbord m/1 "push" skuffe



Varenr. 627

mål (cm)			pris; natbord m/1 skuffe
L	D	H	
50	40	60	<b>6.975</b>

### Yderligere Information

Special bestillinger større end standard, kan blive for ustabile

Pladetykkelse: 2 cm.

Stål profil: 2x2 cm.

Specialmål = pristillæg

Natbordene leveres færdigsamlet.

## PRISLISTE

Natbord med åbent rum



Varenr. 627

mål (cm)			pris; natbord m/åbent rum
L	D	H	
40	40	60	<b>5.432</b>
60	40	60	<b>6.373</b>

Standard træ er ask heltræ. Eg + 25%

Rustfrit stål = + 10%

Alle priser er vejledende priser i DKK.

Vi påtager os intet ansvar for eventuelle fejl eller mangler.

# PRISLISTE

Småbord der kan indskydes



Varenr. H45 6381

Varenr. H52 6382

pris; småbord (H 45 el. H 52 cm)						
L 86	5.023	5.255	5.441	5.674	5.860	6.046
80	4.837	5.116	5.348	5.581	5.720	5.999
74	4.650	4.557	5.162	5.302	5.534	5.953
68	4.418	4.650	4.976	5.162	5.348	5.906
62	4.232	4.418	4.790	4.976	5.488	5.813
56	3.999	4.185	4.650	5.116	5.395	5.767
50	3.720	4.092	4.371	4.930	5.534	5.674
	B 38	44	50	56	62	68

### TIP:

Ved komplet indskud skal det store bord være mindst 12 cm længere end det lille!

### Yderligere Information

Special bestillinger større end standard, kan blive for ustabile

Pladetykkelse: 2 cm.

Stål profil: 2x2 cm.

Specialmål = pristillæg

Standard træ er ask heltræ. Eg + 25%

Rustfrit stål = + 10%

Alle priser er vejledende priser i DKK.

Vi påtager os intet ansvar for eventuelle fejl eller mangler.



# PRISLISTE

Småbord, rundt



Varenr. H52 6392

Varenr. H45 6391

		pris; rundt småbord								
H 52		3.813	4.092	4.371	4.744	5.162	5.441	5.860	6.371	6.604
45		3.720	3.999	4.278	4.650	5.069	5.348	5.767	6.278	6.511
		Ø 36	42	48	54	60	66	72	78	84

## Yderligere Information

Special bestillinger større end standard, kan blive for ustabile

Pladetykkelse: 2 cm.

Stål profil: 2x2 cm.

Specialmål = pristillæg

Runde småborde leveres færdigsamlet.



Standard træ er ask heltræ. Eg + 25%  
Rustfrit stål = + 10%

Alle priser er vejledende priser i DKK.  
Vi påtager os intet ansvar for eventuelle fejl eller mangler.

# PRISLISTE

Skænk m/"push" skuffer/døre. Højde 70 cm

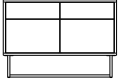
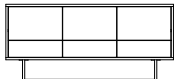
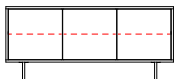
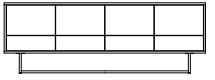

beskrivelse + tegning	mål (cm)			pris skænk
	B	D	H	
2 døre varenr. 6337 	102	40	70	<b>11.962</b>
2 døre, 2 skuffer varenr. 6338 	102	40	70	<b>14.286</b>
3 døre + 3 skuffer varenr. 6343 	151	40	70	<b>18.276</b>
3 døre varenr. 6344 	151	40	70	<b>13.952</b>
4 døre + 4 skuffer varenr. 6345 	200	40	70	<b>22.182</b>
4 døre varenr. 6346 	200	40	70	<b>17.301</b>

--- Indvendig hylde af træ

Oversigt over hvilket døre der er højre- og venstrehængt på alle ZET skænke.

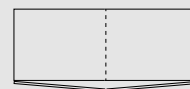

2 fløjs

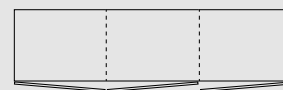

3 fløjs

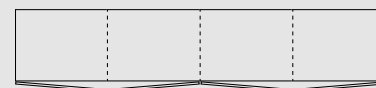

4 fløjs

## Yderligere Information

**Pladetykkelse: 2 cm.**

**Stål profil: 2x2 cm.**

**Udtagelige træhylder**

- max. 20 kg - jævnt fordelt.

**Justerbare træhylder**

Hylderne kan justeres lidt op / ned fra standardpositionen.

Standard træ er ask heltræ. Eg + 25%

Rustfrit stål = + 10%





Alle priser er vejledende priser i DKK.

Vi påtager os intet ansvar for eventuelle fejl eller mangler.

# PRISLISTE

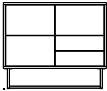
Skænk m/”push” skuffer/døre. Højde 85 cm

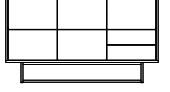

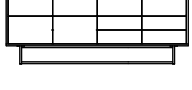
beskrivelse + tegning	mål (cm)			pris skænk
	B	D	H	
2 døre varenr. 6301 	102	40	85	<b>13.750</b>
3 døre, 2 skuffer varenr. 6302 	102	40	85	<b>17.350</b>
3 døre varenr. 6303 	151	40	85	<b>16.031</b>
5 døre, 2 skuffer varenr. 6304 	151	40	85	<b>20.078</b>
4 døre varenr. 6305 	200	40	85	<b>19.899</b>
6 døre, 4 skuffer varenr. 6306 	200	40	85	<b>24.370</b>

--- Indvendig hylde af træ

Oversigt over hvilket døre der er højre- og venstrehængt på alle ZET skænge.

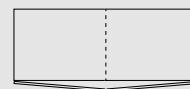

2 fløjs

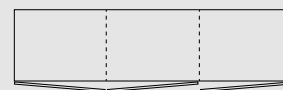

3 fløjs

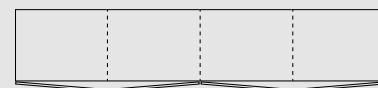

4 fløjs

## Yderligere Information

**Pladetykkelse: 2 cm.**

**Stål profil: 2x2 cm.**

**Udtagelige træhylder**

- max. 20 kg - jævnt fordelt.

**Justerbare træhylder**

Hylderne kan justeres lidt op ned fra standardpositionen.

Standard træ er ask heltræ. Eg + 25%  
Rustfrit stål = + 10%

Alle priser er vejledende priser i DKK.

Vi påtager os intet ansvar for eventuelle fejl eller mangler.



# PRISLISTE

Glasskab m/”push” skuffer/døre



Glasdørene er monteret på indersiden af korpus.  
**Kun på varenr. 6347 + 6348!**

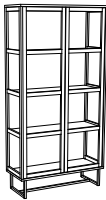

beskrivelse + tegning	mål (cm)			pris vitrineskab
	B	D	H	
2 dører varenr. 6347 	102	40	200	<b>20.489</b>
4 dører + 2 skuffer varenr. 6348 	102	40	200	<b>27.424</b>

Oversigt over hvilket døre der er højre- og venstrehængt på alle ZET vitrineskabe.

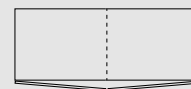

2 fløjs

## Yderligere Information

**Pladetykkelse: 2 cm.**

**Stål profil: 2x2 cm.**

**Udtagelige glashylder**  
- max. 12 kg - jævnt fordelt.

**LED lys i toppen af vitrinen**

**Justerbare glashylder**  
Hylderne kan justeres lidt op/ned fra standardpositionen.

Standard træ er ask heltræ. Eg + 25%  
Rustfrit stål = + 10%



Alle priser er vejledende priser i DKK.  
Vi påtager os intet ansvar for eventuelle fejl eller mangler.

# PRISLISTE

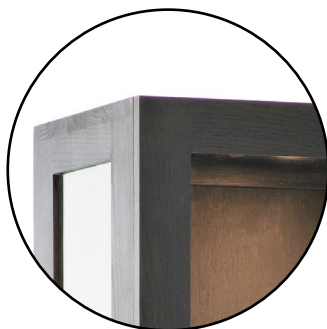
Glasskab m/håndtag på glaslågen

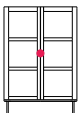
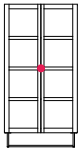
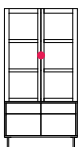

Glasdørene er monteret uden på korpus.  
**Gælder alle skabene på s. 21+22!**

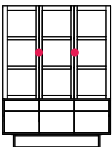
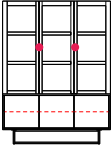
beskrivelse + tegning	mål (cm)			pris glasskab
	B	D	H	
2 døre varenr. 63570 	102	40	157	<b>17.350</b>
2 døre varenr. 63470 	102	40	200	<b>20.905</b>
4 døre + 2 skuffer varenr. 63480 	102	40	200	<b>32.015</b>
4 døre varenr. 63530 	102	40	200	<b>23.543</b>
6 døre, 3 skuffer varenr. 63540 	151	40	200	<b>37.763</b>
6 døre varenr. 63520 	151	40	200	<b>34.700</b>

● Håndtag - Se valg af håndtag på side. 31

--- Indvendig hylde af træ

Standard træ er ask heltræ. Eg + 25%  
Rustfrit stål = + 10%

Alle priser er vejledende priser i DKK.  
Vi påtager os intet ansvar for eventuelle fejl eller mangler.

Oversigt over hvilket døre der er højre- og venstrehængt på alle ZET vitrineskabe.

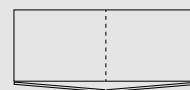

2 fløjs

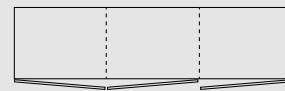

3 fløjs

## Yderligere Information

**Pladetykkelse: 2 cm.**

**Stål profil: 2x2 cm.**

**Udtagelige glashylder**  
- max. 12 kg - jævnt fordelt.

**LED lys i toppen af vitrinen**

**Justerbare glashylder**  
Hylderne kan justeres lidt op/ned fra standardpositionen.

**Soft close**

Glaslågerne med håndtag, er på disse vitriner med soft close.

# PRISLISTE

## Glasskab m/håndtag på glaslågen

---

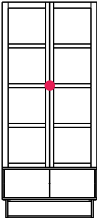
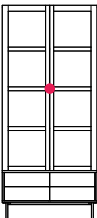

En af mulighederne for håndtag er dette T-håndtag (BT)  
- se mere info på side 31.

beskrivelse + tegning	mål (cm)			pris glasskab
	B	D	H	
4 døre varenr. 63550 	102	40	232	<b>25.734</b>
2 døre. 4 skuffer varenr. 63560 	102	40	232	<b>31.145</b>

● Håndtag - Se valg af håndtag på side. 31

**Oversigt over hvilket døre der er højre- og venstrehængt på alle ZET vitrineskabe.**  
—

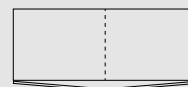

2 fløjs

### Yderligere Information

---

**Pladetykkelse: 2 cm.**

**Stål profil: 2x2 cm.**

**Udtagelige glashylder**  
- max. 12 kg - jævnt fordelt.

**LED lys i toppen af vitrinen**

**Justerbare glashylder**  
Hylderne kan justeres lidt op/ned fra standardpositionen.

**Soft close**

Glaslågerne med håndtag, er på disse vitriner med soft close.

Standard træ er ask heltræ. Eg + 25%  
Rustfrit stål = + 10%

Alle priser er vejledende priser i DKK.  
Vi påtager os intet ansvar for eventuelle fejl eller mangler.

# PRISLISTE

HIFI møbel m/stof og "push" skuffer/døre

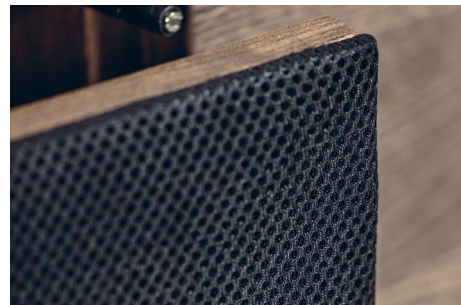

Hifi stof

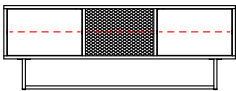
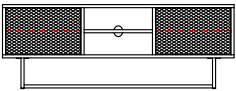
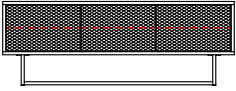
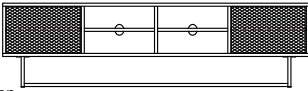
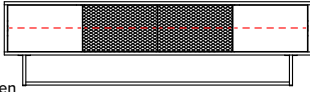
beskrivelse + tegning	Mål (cm)			Pris HIFI
	B	D	H	
varenr. 6362 2 Døre (træ finér) 1 Dør (m/stof) 3 ledningshuller i bagvæggen 	151	40	55	<b>13.698</b>
varenr. 6363 2 Døre (m/stof), 1 åbent rum 3 ledningshuller i bagvæggen 	151	40	55	<b>12.443</b>
varenr. 6364 3 Døre (m/stof) 3 ledningshuller i bagvæggen 	151	40	55	<b>13.005</b>
varenr. 6365 2 Døre (m/stof), 2 åbne rum 4 ledningshuller i bagvæggen 	200	40	55	<b>14.510</b>
varenr. 6366 2 Døre (træ finér) 2 Døre (m/stof) 4 ledningshuller i bagvæggen 	200	40	55	<b>14.857</b>

--- Indvendig hylde af træ



Bemærk venligst at vi ikke kan garantere, at HIFI-stoffet virker med alle infrarøde enheder.

Oversigt over hvilket døre der er højre- og venstrehængt på alle ZET HIFI møbler.

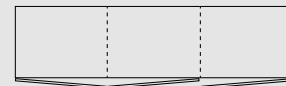

3 fløjs

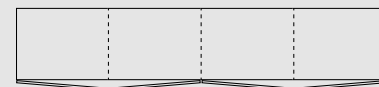

4 fløjs

Yderligere Information

Pladetykkelse: 2 cm.

Stål profil: 2x2 cm.

Udtagelige træhylder

- max. 20 kg - jævnt fordelt.

Justerbare træhylder

Hylderne kan justeres lidt op/ned fra standardpositionen.

Standard træ er ask heltræ. Eg + 25%

Rustfrit stål = + 10%

Alle priser er vejledende priser i DKK.

Vi påtager os intet ansvar for eventuelle fejl eller mangler.





kristensen:kristensen®

All rights reserved Kristensen & Kristensen A/S

# PRISLISTE

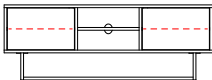
HIFI møbel m/"push" skuffer/døre

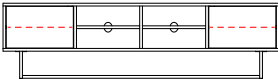

beskrivelse + tegning	Mål (cm)			Pris HIFI
	B	D	H	
varenr. 6373 2 Døre (finér) 1 Åbent rum 3 ledningshuller i bagvæggen 	151	40	55	<b>12.769</b>
varenr. 6374 3 Døre (finér) 3 ledningshuller i bagvæggen 	151	40	55	<b>14.054</b>
varenr. 6375 2 Døre (finér) 2 Åbne rum 4 ledningshuller i bagvæggen 	200	40	55	<b>14.888</b>
varenr. 6376 4 Døre (finér) 4 ledningshuller i bagvæggen 	200	40	55	<b>15.241</b>

--- Indvendig hylde af træ

Oversigt over hvilket døre der er højre- og venstrehængt på alle ZET HIFI møbler.

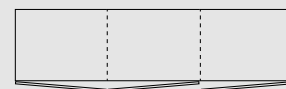

3 fløjs

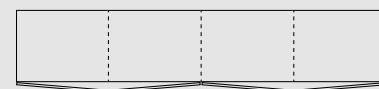

4 fløjs

## Yderligere Information

**Pladetykkelse: 2 cm.**

**Stål profil: 2x2 cm.**

**Udtagelige træhylder**

- max. 20 kg - jævnt fordelt.

**Justerbare træhylder**

Hylderne kan justeres lidt op/ned fra standardpositionen.

Standard træ er ask heltræ. Eg + 25%

Rustfrit stål = + 10%

Alle priser er vejledende priser i DKK.

Vi påtager os intet ansvar for eventuelle fejl eller mangler.





# PRISLISTE

Væghængt HIFI møbel m/stof og "push" skuffer/døre

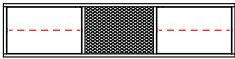
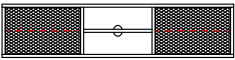
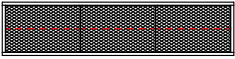

Hifi stof

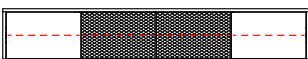
beskrivelse + tegning	Mål (cm)			Pris HIFI
	B	D	H	
varenr. 6362W 2 Døre (træ finér) 1 Dør (m/stof) 3 ledningshuller i bagvæggen 	151	42	35	<b>13.698</b>
varenr. 6363W 2 Døre (m/stof), 1 åbent rum 3 ledningshuller i bagvæggen 	151	42	35	<b>12.443</b>
varenr. 6364W 3 Døre (m/stof) 3 ledningshuller i bagvæggen 	151	42	35	<b>13.005</b>
varenr. 6365W 2 Døre (m/stof), 2 åbne rum 4 ledningshuller i bagvæggen 	200	42	35	<b>14.510</b>
varenr. 6366W 2 Døre (træ finér) 2 Døre (m/stof) 4 ledningshuller i bagvæggen 	200	42	35	<b>14.857</b>

--- Indvendig hylde af træ



Bemærk venligst at vi ikke kan garantere, at HIFI-stoffet virker med alle infrarøde enheder.

**Oversigt over hvilket døre der er højre- og venstrehængt på alle ZET HIFI møbler.**

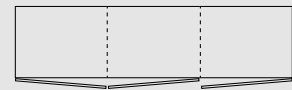

3 fløjs

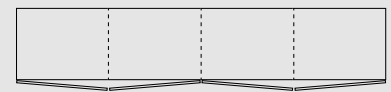

4 fløjs

## Yderligere Information

**Pladetykkelse: 2 cm.**

**Stål profil: 2x2 cm.**

**Udtagelige træhylder**

- max. 20 kg - jævnt fordelt.

**Justerbare træhylder**

Hylderne kan justeres lidt op/ned fra standardpositionen.

Standard træ er ask heltræ. Eg + 25%

Rustfrit stål = + 10%





Alle priser er vejledende priser i DKK.

Vi påtager os intet ansvar for eventuelle fejl eller mangler.

# PRISLISTE

Væghængt HIFI møbel m/”push” skuffer/døre



beskrivelse + tegning	Mål (cm)			Pris HIFI
	B	D	H	
varenr. 6373W 2 Døre (finér) 1 Åbent rum 3 ledningshuller i bagvæggen 	151	42	35	<b>12.769</b>
varenr. 6374W 3 Døre (finér) 3 ledningshuller i bagvæggen 	151	42	35	<b>14.054</b>
varenr. 6375W 2 Døre (finér) 2 Åbne rum 4 ledningshuller i bagvæggen 	200	42	35	<b>14.888</b>
varenr. 6376W 4 Døre (finér) 4 ledningshuller i bagvæggen 	200	42	35	<b>15.241</b>

--- Indvendig hylde af træ

Oversigt over hvilket døre der er højre- og venstrehængt på alle ZET HIFI møbler.

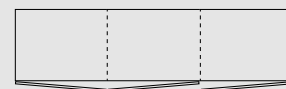

3 fløjs

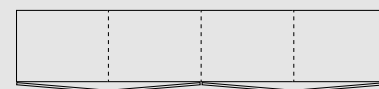

4 fløjs

## Yderligere Information

**Pladetykkelse: 2 cm.**

**Stål profil: 2x2 cm.**

**Udtagelige træhylder**

- max. 20 kg - jævnt fordelt.

**Justerbare træhylder**

Hylderne kan justeres lidt op/ned fra standardpositionen.

Standard træ er ask heltræ. Eg + 25%

Rustfrit stål = + 10%

Alle priser er vejledende priser i DKK.

Vi påtager os intet ansvar for eventuelle fejl eller mangler.

# PRISLISTE

Polstrede stole m/høj eller lav ryg - *udgår pr. 31.12.22 !!*



Varenr.  
2593



Varenr.  
2594

## Yderligere information

Det aftagelige betræk er fæstet med velcro under stolesædet.

Disse stole er udført i massivtræ (ask er standard).

**\*Stol uden betræk:** Vi tilbyder vores kunder muligheden for at sende andre tekstiler til vores fabrik, hvor vi til denne pris syr dette til et betræk og monterer dette. Bemærk at kunden selv betaler omkostningerne for stoffet og forsendelse til fabrikken.

*Kontakt os for nærmere information om denne mulighed!*

## Stol m/høj ryg 2593

Betræk	Mål (cm)			Pris (DKK) Stol m/høj ryg	
	B	H	SH	Aftageligt betræk	Fast betræk
Stol uden betræk*	47	92	48	<b>4.017</b>	<b>4.017</b>
Mine stof	47	92	48	<b>4.096</b>	<b>4.096</b>
Megan velour stof / Alpine Bouclé	47	92	48	<b>4.178</b>	<b>4.178</b>
Margrethe stof	47	92	48	<b>4.297</b>	<b>4.297</b>
Wooly stof	47	92	48	<b>4.337</b>	<b>4.338</b>

## Stol m/lav ryg 2594

Betræk	Mål (cm)			Pris (DKK) Stol m/lav ryg	
	B	H	SH	Aftageligt betræk	Fast betræk
Stol uden betræk*	47	85	48	<b>3.646</b>	<b>3.646</b>
Mine stof	47	85	48	<b>3.928</b>	<b>3.928</b>
Megan velour stof / Alpine Bouclé	47	85	48	<b>4.005</b>	<b>4.005</b>
Margrethe stof	47	85	48	<b>4.120</b>	<b>4.120</b>
Wooly stof	47	85	48	<b>4.159</b>	<b>4.159</b>



**Stof og  
stofforbrug**

—  
1.2 meter stof.

### MINE

Mine er et blødt, men alligevel holdbart chenille stof med mange anvendelser.

**Materiale:** 96% Polyester, 4% Nylon

**Martindale:** 45.000

**Vedligeholdelse:** Vaskbart ved 30°

**Producent:** Nevotex (www.nevotex.com)

### MEGAN

Megan er en blød og elegant polyester velour. Fås i mange forskellige farver.

**Materiale:** 100% Polyester

**Martindale:** 170.000

**Vedligeholdelse:** Vaskbart ved 40°

**Producent:** Nevotex (www.nevotex.com)

### MARGRETHE

Margrethe er et mere bæredygtigt valg, da det er lavet af vævet genbrugsuld.

**Materiale:** 70% Genbrugt uld, 25% Polyamid, 5% blandede fibre.

**Martindale:** 250.000

**Vedligeholdelse:** Kan renses på renseri.

**Producent:** Nevotex (www.nevotex.com)

### WOOLY

Wooly er et mere bæredygtigt valg, da det er lavet af fillet genbrugsuld.

**Materiale:** 70% Genbrugt uld, 25% Polyamid, 5% blandede fibre.

**Martindale:** 150.000

**Vedligeholdelse:** Kan renses på renseri.

**Producent:** Nevotex (www.nevotex.com)

# PRISLISTE

Stol m/armlæn & barstol - *udgår pr. 31.12.22 !!*



Armstol 2595

## Yderligere information

Disse stole er lavet af massivtræ (ask er standard).

**\*Stol uden betræk:** Vi tilbyder vores kunder muligheden for at sende andre tekstiler til vores fabrik, hvor vi til denne pris syr dette til et betræk og monterer dette. Bemærk at kunden selv betaler omkostningerne for stoffet og forsendelse til fabrikken.

*Kontakt os for nærmere information om denne mulighed!*

Betræk	Mål (cm)			Pris (DKK)	
	B	H	SH	Fås kun med fast betræk	
Stol uden betræk*	58	85	48	<b>4.935</b>	
Mine stof	58	85	48	<b>5.448</b>	
Megan velour stof / Alpine Bouclé	58	85	48	<b>5.555</b>	
Margrethe stof	58	85	48	<b>5.715</b>	
Wooly stof	58	85	48	<b>5.768</b>	



## Yderligere information

Det aftagelige betræk er fæstet med velcro under stolesædet. Disse stole er lavet af massivtræ (ask er standard).

**\*Stol uden betræk:** Vi tilbyder vores kunder muligheden for at sende andre tekstiler til vores fabrik, hvor vi til denne pris syr dette til et betræk og monterer dette. Bemærk at kunden selv betaler omkostningerne for stoffet og forsendelse til fabrikken.

*Kontakt os for nærmere information om denne mulighed!*

Barstol 2596 (SH76) & 2597 (SH66)

Betræk	Mål (cm)			Pris (DKK)	
	B	H	SH	Aftageligt betræk	Fast betræk
Stol uden betræk*	47	104	66 / 76	<b>4.330</b>	<b>4.330</b>
Mine stof	47	104	66 / 76	<b>4.522</b>	<b>4.522</b>
Megan velour stof / Alpine Bouclé	47	104	66 / 76	<b>4.658</b>	<b>4.658</b>
Margrethe stof	47	104	66 / 76	<b>4.828</b>	<b>4.828</b>
Wooly stof	47	104	66 / 76	<b>4.875</b>	<b>4.875</b>

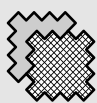

### Stof og stofforbrug

1,5 meter stof (2595)  
1 meter stof (2596/2597)

#### MINE

Mine er et blødt, men alligevel holdbart chenille stof med mange anvendelser.

**Materiale:** 96% Polyester, 4% Nylon  
**Martindale:** 45.000  
**Vedligeholdelse:** Vaskbart ved 30°

**Producent:** Nevotex (www.nevotex.com)

#### MEGAN

Megan er en blød og elegant polyester velour. Fås i mange forskellige farver.

**Materiale:** 100% Polyester  
**Martindale:** 170.000  
**Vedligeholdelse:** Vaskbart ved 40°  
**Producent:** Nevotex (www.nevotex.com)

#### MARGRETHE

Margrethe er et mere bæredygtigt valg, da det er lavet af vævet genbrugsuld.

**Materiale:** 70% Genbrugt uld, 25% Polyamid, 5% blandede fibre.  
**Martindale:** 250.000  
**Vedligeholdelse:** Kan renses på renseri.  
**Producent:** Nevotex (www.nevotex.com)

#### WOOLY

Wooly er et mere bæredygtigt valg, da det er lavet af fillet genbrugsuld.

**Materiale:** 70% Genbrugt uld, 25% Polyamid, 5% blandede fibre.  
**Martindale:** 150.000  
**Vedligeholdelse:** Kan renses på renseri.  
**Producent:** Nevotex (www.nevotex.com)

# TRÆFARVER

ZET



## Overigten er kun vejledende!

Træstrukturen og træfarven varierer noget fra ask og eg.

Vi anbefaler at der bruges træprøverne og udstillingsmøblerne til at danne et mere præcist helhedsindtryk.



**ASK C3 / EG C3**  
Lakeret

Vi behandler dette træ med lak.

**C3 laves kun upatineret.**



**ASK C4 / EG C4**  
Natur olieret

Vi behandler dette træ med vores "Træolie, Natur".



**ASK C6 / EG C6**  
Hvid olieret

Vi behandler dette træ med vores "Træolie, Hvid".



**ASK C8 / EG C8**  
Sæbebehandlet

Vi behandler dette træ med vores "Sæbe til træ".



**ASK C11 / EG C11**  
Mørk grå olieret

Vi behandler dette træ med vores "Træolie, Sort".



**ASK C12 / EG C12**  
Antik brun olieret

Vi behandler dette træ med vores "Træolie, Antik brun".



**ASK C13 / EG C13**  
Lys grå olieret

Vi behandler dette træ med vores "Træolie, Lys grå".



**ASK C14 / EG C14**  
Sort olieret

Vi farver dette træ med sort bejdse, og behandler overfladen med vores "Træolie med voks".

**C14 er kun til ben og opbevaringsmøbler!**



**ASK C15 / EG C15**  
Mokka brun olieret

Vi behandler dette træ med vores "Træolie, Mokka brun".

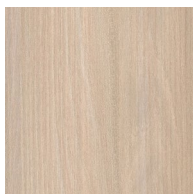

**ASK C16**  
Varm hvid olieret

Vi behandler dette træ med vores "Træolie, Varm hvid".

**C16 laves kun i ask.**



**ASK C20 / EG C20**  
Grå brun olieret

Vi behandler dette træ med vores "Træolie, Grå brun".



**ASK C44 / EG C44**  
Sort mat lakeret

Vi farver dette træ med sort bejdse, og behandler overfladen med en mat lak.

**C44 er kun til plader og laves kun upatineret.**



For information omkring vedligeholdelse, henviser vi til vores hjemmeside:  
[WWW.KRISTENSEN.COM](http://WWW.KRISTENSEN.COM)



Vi tilbyder også vores egne reparationsolier til vores produkter - kontakt os hvis der ønskes en prislister.

Standard træ er ask heltræ. Eg + 25%  
Rustfrit stål = + 10%

Alle priser er vejledende priser i DKK.  
Vi påtager os intet ansvar for eventuelle fejl eller mangler.

**kristensen:kristensen®**  
All rights reserved Kristensen & Kristensen A/S

## TRÆFINISH



### UP

#### Uden patinering

Træet planeres og pudses for at opnå en fin og glat overflade.

*Med få og mindre knaster.*

**Opbevaringsmøbler laves kun med denne finish!**



### SC

#### Soft Cracks

Allerede eksisterende sprækker og revner forstørres så overfladen får et mere ekspressivt udseende.

*Kan indeholde flere og større knaster.*

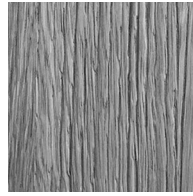

### RL

#### Raw Look

For at opnå denne finish, udføres en række indgreb der syner af fysisk slid på møblet. Dette giver møblet et patineret udtryk.

*Kan indeholde flere og større knaster.*



### FK

#### Fyldte knaster

Knasterne fyldes og træet planeres og pudses for at opnå en fin og glat overflade.

**Laves kun på EG!**

## STÅLFARVER & FINISH

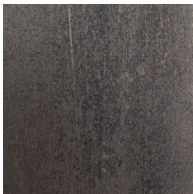

### A

#### Industri stål

Industrielt stål har et rå og mat udseende, med forskellige farvenuancer - opstået under fremstilling.

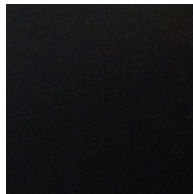

### B

#### Sortmalet stål

Sortmalet stål har et grafisk, enkelt udseende, som passer fint ind i de fleste hjem.

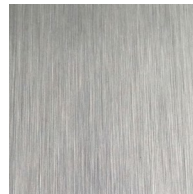

### C

#### Børstet rustfrit stål

Børstet rustfrit stål har en elegant fremtoning, med en ensartet finish, skabt i hånden.

**Mod pristillæg!**

## HÅNDTAG



### BI

I-håndtag i sort malet stål.



### MI

I-håndtag i messing.



### BT

T-håndtag i sortmalet stål.

Standard træ er ask heltræ. Eg + 25%  
Rustfrit stål = + 10%

*Alle priser er vejledende priser i DKK.*

*Vi påtager os intet ansvar for eventuelle fejl eller mangler.*

## VEDLIGEHOOLD

---



### Husk..

..at den daglige rengøring af olierede møbler foretages med en hårdt opvredet klud, efterfulgt af en tør klud.

..at du altid skal behandle bordpladen på undersiden, når du behandler oversiden. Hvis ikke du gør dette, kan pladen risikere at krumme og revne, hvilket ikke er reklationsberettiget!

..at rengøring, slibning og behandling af træet, skal ske med træets åreretning.

..af og til at lade bordet stå med tillægspladernerne uoverdækkede, så farven ændrer sig i takt med resten af bordet.

..at dine indendørsmøbler hører til i stuen. De kan tage skade af at stå i uopvarmede eller fugtige rum.

..at du kan fjerne små trykmærker og ridser, ved at påføre træet nogle få dråber vand på skaden. Puds derefter let over med sandpapir korn 100-120. Afslut med en vedligeholdelsesbehandling.



### Undgå..

..at bruge skurepulver, klorin eller ammoniak til rengøring af dit møbel.

..at stille varme eller fugtige ting direkte på træet, det giver skjolder.

..at placere dine træmøbler tæt på kraftige varmekilder, det kan udtørre træet.

..at overdække træ med lufttætte materialer, i længere perioder ad gangen. Træet har brug for at ånde.

..at placere træet i direkte sollys, det udtørres og påvirker farven. Drej evt. møblet 180 grader hver måned, for at udjævne forskellen.

..at endetræet suger væske når du behandler møblet med plejeprodukter, endetræet skal kun tørres let over.

#### **TIP:**

*Giv dit nye møbel en efterbehandling allerede før du tager det i brug!*

*Find mere information om vedligeholdelse på vores hjemmeside:*

**[www.kristensen.com](http://www.kristensen.com)**

## KONTAKT

---

### BORDE I SPECIALMÅL

Vi tilbyder gerne alle vore borde i specialmål efter kundens eget ønske. Dette kræver dog en særlig håndtering af produktet igennem hele produktionen, lige fra nye tegninger og maskinindstillinger til indpakning. Vi er derfor nødsaget til at tillægge prisen en procentsats på disse specialbestillinger. Dette uanset om produktet bliver større eller mindre end standard. Hvis du f.eks. ønsker møblet i en mindre størrelse, tillægges prisen 15% på den nærmeste standardstørrelse.

*Kontakt os gerne for mere information!*

### Hovedkontor, Denmark

**ADRESSE:**

Kristensen & Kristensen A/S  
Storstrømsvej 44  
6715 Esbjerg N  
DK - Denmark

**MAIL:**

kristensen@kristensen.dk

**ORDRE MAIL:**

order@kristensen.dk

**TELEFON:**

+45 75470303

**REKLAMATION:**

claim@kristensen.dk

**FAX:**

+45 75470304

**HJEMMESIDE:**

www.kristensen.com

**HANDELSBETINGELSER**  
—

Kan sendes via e-mail ved ønske  
– kontakt: [kristensen@kristensen.dk](mailto:kristensen@kristensen.dk)